



КОНДИЦІОНЕРИ СЕРІЇ «ГАЙА»
ТОРГОВОЇ МАРКИ «МІДЕА»
ІНВЕРТОРНІ СПЛІТ-СИСТЕМИ

ФРЕОН R32



ІНСТРУКЦІЯ КОРИСТУВАЧА



ІННОВАЦІЙНА СИСТЕМА ПОВІТРООБМІНУ «OXYGEN - FRESH»
ПЕРФОРОВАНІ ЖАЛЮЗІ «BREEZELESS»
МОЖЛИВІСТЬ КЕРУВАННЯ ЧЕРЕЗ МЕРЕЖУ INTERNET



ВІДЕО-Інструкція щодо правильного
монтажу наведена на YouTube
каналі за QR -посиланням:



Моделі

MSFA-09N8D6E-I /MSFA-09N8D6E-O

MSFA-12N8D6E-I /MSFA-12N8D6E-O



www.midea.com.ua

ЗМІСТ

ЗАГАЛЬНІ ДАНІ ПРО КОНДИЦІОНЕР	2
КОРОТКА ДОВІДКА ПРО ВИРОБНИЦТВО	3
ПРАВИЛА БЕЗПЕКИ ТА ЕКСПЛУАТАЦІЇ	3
ЗАСТЕРЕЖЕННЯ ЩОДО ВАЖЛИВОСТІ ЯКОСТІ МОНТАЖУ	4
ЯК ПРАВИЛЬНО КОРИСТУВАТИСЯ КОНДИЦІОНЕРОМ	5
КОНСТРУКЦІЯ КОНДИЦІОНЕРУ	6
ІНДИКАЦІЯ НА ВНУТРІШНЬОМУ БЛОЦІ	7
КНОПКА АВАРІЙНОГО ЗАПУСКУ	7
РЕГУЛЮВАННЯ ПОВІТРЯНОГО ПОТОКУ ЗА ДОПОМОГОЮ ЖАЛЮЗІ	8
МОЖЛИВІ НЕСПРАВНОСТІ І ТА МЕТОДИ ЇХ УСУНЕННЯ	8-9
ОЗНАКИ, ЩО НЕ ЯВЛЯЮТЬСЯ ПОЛОМКОЮ КОНДИЦІОНЕРА	9
ДОДАТКОВІ РЕКОМЕНДАЦІЇ ЩОДО ЧИСТКИ ТА ОБСЛУГОВУВАННЯ	10
ПУЛЬТ ДИСТАНЦІЙНОГО КЕРУВАННЯ RG10K2	11
ДОДАТКОВІ ФУНКЦІЇ «ТИША» ТА «АКТИВНЕ ОЧИЩЕННЯ» «ІОНІЗАТОР»	13
ПОРАДИ ЩОДО КОРИСТУВАННЯ ПДК ТА ЗАМІНИ БАТАРЕЙОК В ПДК	14
ФУНКЦІЇ ІНДИКАТОРІВ НА ПУЛЬТІ ДИСТАНЦІЙНОГО КЕРУВАННЯ	15
РЕЖИМИ РОБОТИ КОНДИЦІОНЕРА	16-17
ПОРЯДОК ПРОГРАМУВАННЯ РОБОТИ ПО ТАЙМЕРУ	18-19
ТРАКТУВАННЯ КОДІВ ІНДИКАЦІЇ (САМОДІАГНОСТИКИ)	20
ОСОБЛИВОСТІ ФРЕОНУ R32	21
ГАРАНТІЙНІ ЗОБОВ'ЯЗАННЯ	22
ТЕХНІЧНІ СПЕЦИФІКАЦІЇ	23
Мікрофіші згідно Техрегламенту України	24
Порядок Підключення кондиціонерів GAIA через додаток «MSmartHome»	26
Правила заміни HEPA фільтрів	27

ЗАГАЛЬНІ ДАНІ ПРО КОНДИЦІОНЕР

Прилад повинен бути під'єднаний до електромережі, що відповідає ДСТ України, а саме:

- Напруга має бути в межах 220~240В, частота повинна складати 50Гц, для однієї фази з мережі;
- Ступінь захисту від ураження електрострумом – Клас I;
- Клас захисту від механічного впливу та вологи – IP X0 (внутрішній блок) IP24 (зовнішній блок)

ПРИЗНАЧЕННЯ: пристрій призначений для кондиціонування повітря – зміни температури повітря по змінній програмі в визначеному об'ємі приміщення, він підключається до фреонопроводів що прокладаються між блоками, джерела електроживлення та дренажної магістралі. Додаткова функція - подача свіжого повітря з вулиці за допомогою окремого вентилятора з фільтрацією через HEPA-фільтр в об'ємі -25-50 куб.м/год. Об'єм залежить від довжини повітряної труби та особливостей монтажу в кожному випадку. В комплекті надається трубопровід діаметром 53 мм, довжиною 1 м, з адаптером для під'єднання до внутрішнього блоку. Опціонально можна придбати трубу для подачі повітря з діаметром 30 мм з максимально можливою довжиною 2,5 м

ФУНКЦІОНАЛЬНІ МОЖЛИВОСТІ: охолодження та обігрів, з дотриманням заданої користувачем температури, що програмується через пульт дистанційного керування. Вбудований електронний модуль керування та сенсори температури виконують функцію термостату. Припливна вентиляція за допомогою окремого вентилятора з фільтрацією через HEPA-фільтр в об'ємі -25-50 куб.м/год

Моделі серії «Гайа» обладнані модулем керування через мережу Internet через WiFi канал.

ВКАЗІВКИ ЩОДО РОЗТАШУВАННЯ: внутрішній блок – на стіні горизонтально, зовнішній – вертикально на стінових кронштейнах або фундаменті. Може бути встановлений на даховій поверхні на стійких та міцних опорах, закладних елементах, метизах.

Робоча зона знаходження людей – не менше 2 м від отвору виходу повітря із внутрішніх блоків. Переохолодження або перегрів чи знаходження в інтенсивному повітряному потоці небезпечні для здоров'я!

УТИЛІЗАЦІЯ: При виводі з експлуатації пристрій підлягає розбиранню з наступним сортуванням лома по групах на кольорові, чорні метали й пластик та електронні компоненти. Пристрій не містить матеріалів, що вимагають спеціальних технологій утилізації.

Перед розбиранням та утілізацією, обов'язково відріжте дріт живлення як можливо ближче до корпусу блоку кондиціонера. Надалі утилізація складових повинна проводитись шляхом передачі на переробку в пункти прийому або утилізації до відповідних контейнерів з окремими видами сміття, що розташовані у Вашій місцевості.

Виріб не містить дорогіших металів! Оскільки вимагається додаткова підготовка до утилізації, не дозволяється викидати прилад разом із побутовим сміттям!

Термін придатності: необмежений, при зберіганні має бути забезпечена темп. +5~ +35°С.

Термін служби: 7 років.

Термін та умови гарантії вказані у Гарантійному талоні, що має бути заповнений Продавцем!

Адреси сервісних центрів: наведено на інтернет-сайті: www.midea.com.ua в розділі «СЕРВІС».

ЗАСТЕРЕЖЕННЯ ТА РЕКОМЕНДАЦІЇ ЩОДО ПРОВЕДЕННЯ РЕМОНТУ КОНДИЦІОНЕРА

Якщо виникли відхилення від нормальної роботи кондиціонера, негайно вимкніть його електроживлення та зверніться до АСЦ або торгівельної організації, де Ви придбали кондиціонер. Назвіть правильно модель (можна прочитати на наліпці збоку внутрішнього блоку), опишіть умови експлуатації та несправність, яку Ви спостерігаєте чи уявляєте, внаслідок чого вона виникла. Не намагайтесь ремонтувати кондиціонер самостійно, зверніться до фахівців.

Самостійне виконання ремонту може бути НЕБЕЗПЕЧНИМ ДЛЯ ВАШОГО ЖИТТЯ ЧИ ЗДОРОВ'Я! Ніколи не торкайтесь рухомих частин кондиціонера, трубопроводів та електричних контактів під напругою! **ПРИЛАД МІСТИТЬ ВИБУХОНЕБЕЗПЕЧНИЙ ХОЛОДОАГЕНТ-ГАЗ R32 (див. стор.21)**

КОРОТКА ДОВІДКА ПРО ВИРОБНИЦТВО

ДЯКУЄМО ЩО ВИ ПРИДБАЛИ КОНДИЦІОНЕР «МІДЕА»!

СПОДІВАЄМОСЯ, ЩО КОРИСТУЮЧИСЬ ЦИМ КОНДИЦІОНЕРОМ, ВИ ЗМОЖЕТЕ ДОДАТИ У ВАШЕ ЖИТЛО, МАГАЗИН ЧИ ОФІС ДОДАТКОВИЙ КОМФОРТ І ЗРУЧНІСТЬ, НЕЗАЛЕЖНІСТЬ ВІД ТЕМПЕРАТУРИ НАЗОВНІ!

Будь ласка, уважно ознайомтеся з даною інструкцією перед початком використання кондиціонера. Використання кондиціонера можливе тільки відповідно до положень інструкції, інакше це може призвести до пошкодження кондиціонера а також до загрози безпеки для людей, пошкодження майна тощо!

Останні роки виробничий холдинг Midea Group демонструє динамічне стабільне зростання і займає лідерські позиції на світовому ринку, неодноразово компанія отримувала нагороду «№1 по кількості проданих приладів по обробці повітря» від незалежної агенції EuroMonitor. Заснована в 1968 році, Midea на сьогоднішній день є одним з найбільших виробників холодильного електрообладнання, побутової техніки та виробляє більше 40 мільйонів кондиціонерів в рік. Midea постійно вдосконалює свої технології завдяки співпраці з провідними світовими виробниками. Виробництво сертифіковане за міжнародними системами якості ISO 9001 та ISO 14001. Midea організувала стратегічне партнерство з лабораторіями TUV, LGA і UL. Інверторні моделі отримали сертифікацію EuroVent. Запорука успіху Midea складається в постійному оновленні серій і моделей продукції і в розвитку виробничих технологій, поліпшення якості і завоювання довіри у широкого кола покупців.

ПРАВИЛА БЕЗПЕКИ ТА ЕКСПЛУАТАЦІЇ

- Встановлення та підключення кондиціонеру повинно виконуватися кваліфікованим спеціалістом з дотриманням діючих правил і нормативів з встановлення кондиціонерів.
- Не намагайтеся встановити або відремонтувати кондиціонер чи його частини самостійно!
- Для довготривалої і надійної роботи кондиціонера, будь ласка, слідкуйте за його технічним станом згідно з інструкцією, інакше, це може призвести до зменшення ефективності його роботи
- Намагайтеся підібрати оптимальну температуру, не робіть занадто гаряче чи занадто холодно, це може негативно вплинути на здоров'я дітей і людей похилого віку. Рекомендована температура пристрою в приміщенні, при роботі в режимі охолодження, не повинна відрізнятися від температури ззовні приміщення більш ніж на 7-9 °C
- Можливо, в деяких випадках приводом розладу роботи кондиціонера може бути блискавка, радіотелефон або інший прилад, що працює поблизу кондиціонера. У випадку розладу, тимчасово вимкніть кондиціонер з мережі та увімкніть його через 10 сек., потім запустіть кондиціонер.
- Даний кондиціонер рекомендовано використовувати при наступних температурних режимах навколишнього повітря:

При роботі на охолодження температура в приміщенні від 17 до 32°С;

Температура зовнішнього повітря від -15 до +50 °С;

При роботі на обігрів температура в приміщенні від +16 °С;

Температура зовнішнього повітря від -25 до +30 °С.

Кондиціонер відповідає вимогам Директив ЄС щодо LWD 2014/35/EU, EMC 2014/30/EU з додатками, а також ТР ОБШР України та забезпечений інформаційною етикеткою та мікрофішею згідно ТР ЕЗ згідно Постанови №360 КМУ від 24/05/2017.

! ПРИМІТКА

Якщо умови експлуатації будуть відрізнятися від зазначених параметрів, може виникнути поломка або тривала зупинка в роботі зовнішнього блоку, про що повідомить індикатор блоку кодом аварії! Якщо кондиціонер планується використовувати в режимі Охолодження взимку, за від'ємної температури, необхідно окремо передбачити та організувати обігрівач дренажного патрубку внутрішнього блоку інакше лід може блокувати витікання води назовні. Для вентканалу (труби подачі свіжого повітря) необхідно забезпечити надійний захист від потрапляння комах чи птахів і проводити його щосезонне очищення, продувку або заміну в разі сильних пошкоджень!

ЗАСТЕРЕЖЕННЯ ЩОДО ВАЖЛИВОСТІ ЯКОСТІ МОНТАЖУ

НОРМАЛЬНА ПРАЦЕЗДАТНІСТЬ КОНДИЦІОНЕРІВ СПЛІТ-СИСТЕМ, СТАТИСТИЧНО, НА 70% ЗАЛЕЖИТЬ ВІД ЯКОСТІ ПРОВЕДеноГО МОНТАЖУ, ПРАВИЛЬНОГО ТА ЯКІСНОГО ВИКОНАННЯ ПОСЛІДОВНОСТІ ОПЕРАЦІЇ ПРЕДСТАВНИКАМИ МОНТАЖНОЇ КОМПАНІЇ. ЗВЕРТАЄМО ВАШУ УВАГУ НА НАСТУПНІ ОСНОВНІ АСПЕКТИ:

ПІСЛЯ ПРОКЛАДКИ ТА ПІДКЛЮЧЕННЯ ТРУБОПРОВІДІВ ВИМАГАЙТЕ ВІД ПРЕДСТАВНИКІВ МОНТАЖНОЇ ОРГАНІЗАЦІЇ ОБОВ'ЯЗКОВОГО ВИДАЛЕННЯ ПОВІТРЯ ЗСЕРЕДИНИ ТРУБОПРОВІДІВ ШЛЯХОМ ВАКУМУВАННЯ! ДЛЯ ЦЬОГО ВИКОРИСТОВУЄТЬСЯ СПЕЦІАЛЬНИЙ ВАКУМНА ПОМПА, ЯКЩО ЇЇ ПЕРЕД ЗАПУСКОМ ФРЕОНУ НЕ БУДЕ ЗАДІЯНО, ЙМОВІРНІСТЬ ПОЛОМКИ КОНДИЦІОНЕРА В ПЕРШІ Ж ДНІ РОБОТИ ДУЖЕ ВИСОКА! ДБАЙТЕ ПРО ЯКІСНЕ ВИКОНАННЯ РОБІТ ПО МОНТАЖУ, ЩО ВИ ЗАМОВИЛИ, АБО ЗВЕРНІТЬСЯ ДО ДИЛЕРА ЩОДО РЕКОМЕНДАЦІЙ ПО ПІДБОРУ МОНТАЖНОЇ ОРГАНІЗАЦІЇ!.

У ВИПАДКУ ПЕРЕВИЩЕННЯ ДОВЖИНОЮ ТРУБОПРОВІДІВ ДИСТАНЦІЇ В 4 МЕТРИ, НЕОБХІДНО ВИКОНУВАТИ ДОЗАПРАВЛЕННЯ СИСТЕМИ ХОЛОДОАГЕНТОМ, ЩОБ ЗАБЕЗПЕЧИТИ ЇЇ НОРМАЛЬНУ ПРАЦЕЗДАТНІСТЬ. ЗВЕРНІТЬ УВАГУ ПРЕДСТАВНИКІВ МОНТАЖНОЇ ОРГАНІЗАЦІЇ НА НЕОБХІДНІСТЬ ВИМІРЮВАННЯ ТИСКУ ХОЛОДОАГЕНТУ ТА РОБОЧОГО СТРУМУ В СИСТЕМІ ПІСЛЯ ДОЗАПРАВЛЕННЯ, АБО ЯКЩО Є ПІДОЗРА НА НЕДОСТАТНЮ ХОЛОДОПРОДУКТИВНІСТЬ (ПРИ ТЕМПЕРАТУРІ НА ВУЛИЦІ НИЖЧЕ +35 °С)

НА ПРОДУКТИВНІСТЬ РОБОТИ СИСТЕМИ НЕГАТИВНО ВПЛИВАЄ РОЗТАШУВАННЯ ЗОВНІШНЬОГО БЛОКУ В МІСЦІ ПРЯМОГО ПОПАДАННЯ СОНЯЧНОГО СВІТЛА. ЯКЩО НЕ ІСНУЄ ІНШОЇ МОЖЛИВОСТІ, ЗАМОВТЕ ЖАЛЮЗІЙНУ ЗАХИСКУ ГРАТКУ ДЛЯ ЗОВНІШНЬОГО БЛОКУ. ВИКОНАННЯ МОНТАЖУ В НЕДОСЯЖНИХ З ВІКНА ЧИ БАЛКОНА МІСЦЯХ ПОКЛАДАЄТЬСЯ НА ВІДПОВІДАЛЬНІСТЬ ВЛАСНИКА КОНДИЦІОНЕРА, ПРИ ВИКОНАННІ ГАРАНТІЙНИХ РЕМОНТІВ ОПЛАТА РОБОТИ ПІДЙОМНИКІВ ЧИ ПРОМИСЛОВИХ АЛЬПІНІСТІВ ПРОВОДИТЬСЯ ЗА РАХУНОК ВЛАСНИКІВ.

ПІСЛЯ МОНТАЖУ ПОДБАЙТЕ ПРО ПЕРЕВІРКУ НАДІЙНОСТІ ДРЕНАЖНОЇ СИСТЕМИ ТА ВІДВОДУ ТРУБКИ НАЗОВНІ ТАК, ЩОБ КОНДЕНСАТ-ВОДА НЕ ПРОЛИВАЛАСЯ НА МАРШРУТИ РУХУ ПІШОХОДІВ, БАЛКОНИ ТА СТІНИ СУСІДІВ, ТОЩО. ДЛЯ ЦЬОГО ПРОХАЙТЕ МОНТАЖНИКА ПРОЛИТИ ТЕСТОВУ ПЛЯШКУ З ВОДОЮ В ДРЕНАЖНУ СИСТЕМУ ТА ПОДИВІТЬСЯ КУДИ ВИТІКАЄ ВОДА НАЗОВНІ, МОЖЛИВО ТРЕБА БУДЕ ВІДХИЛИТИ ДРЕНАЖНУ ТРУБКУ АБО НАРОСТИТИ ДО ПЕВНОЇ ТОЧКИ, ЩОБ ВОДА ВІД ВАШОГО КОНДИЦІОНЕРА НЕ ПЕРЕШКОДЖАЛА НАВКОЛИШНІМ!

Електричні автомати, аварійні вимикачі (УЗО) повинні розташовуватись у недоступному для дітей або для людей з особливими потребами (якщо такі проживають у Вашому помешканні) місцях, щоб захистити їх від небезпеки ураження електричним струмом, застерегти Вас від ризику пошкодження майна!

Електрична мережа повинна бути під'єднана до заземлення!

ПРИЛАД МІСТИТЬ ВИБУХОНЕБЕЗПЕЧНИЙ ХОЛОДОАГЕНТ-ГАЗ R32 (див. стор.19)

- Для підключення живлення на кондиціонер, необхідно використати електричний дрід, мідний, в ізоляції, рекомендований тип – ПВС 3 x 2,5 кв. мм + заземлення, площа перерізу не менше 2,5 кв. мм. При підключенні до живлення дротом з довжиною більше 15 м. п. обов'язково запросіть кваліфікованого електрика, щоб правильно розрахувати сичення дроту та уникнути пожежи чи нагріву проводки!

Прилад повинен бути під'єднаний до електромережі, що відповідає ДСТ України, а саме:

- Напруга має бути в межах 220~240 В, частота повинна складати 50 Гц, від 1-фазного джерела;
Встановлюйте окремий автомат та диференційне реле струму, щоб запобігти коротким замиканням та ураженню струмом. Також бажано установити реле контролю напруги, що буде відмикати струм в разі суттєвого відхилення параметрів від нормативних. Це захистить Ваш пристрій від аварійної ситуації у електричній мережі. Якщо пристрій буде використовуватись при неякісному енергопостачанні, або параметри електромережі не будуть відповідати встановленим нормам ДСТУ, пристрій що буде мати характерні пошкодження ланцюгів живлення на платах – вважається негарантійним.

Мінімально допустимі відстані до конструкцій для внутрішніх блоків настінного типу:

- 150 мм ліворуч і праворуч в сторони від корпусу блоку; 200 мм від поверхні стіли до верхньої частини блоку.
НЕ МЕНШЕ НІЖ 1800 мм від поверхні підлоги до низу внутрішнього блоку!

Мінімально допустимі відстані до оточуючих конструкцій для зовнішніх блоків:

- 30 см від найближчого перешкоди до бічної сторони блоку, 30 см між зворотною до вентилятора стінкою блоку (теплообмінником) і стіною будинку;
- 70 см від передньої боку виходу повітря до найближчої перешкоди, заслону
- 60 см від найближчого перешкоди до бічної (правої при огляді «в фас») робочої сторони блоку, де розташовані крани трубопроводів і клемна колодка; також мінімально витримати 60 см від верхньої кришки до найближчої перешкоди.

Перед початком експлуатації чи після тривалої перерви, переконайтесь будь-ласка: Що фільтри не пошкоджені, їх встановлено належним чином, захисні кришки закрито; також - що на кімнатному та зовнішньому блоці – вихід і вхід повітря не заблоковано; необхідно пересвідчитись що основні частини кондиціонера є неушкодженими, шляхом огляду (не торкатися!) пересвідчитись що вентилятори вільно можуть обертатися та немає бруду, листя всередині у великій кількості. Також треба бути впевненим, що електроживлення підведено та увімкнено автомат, дріт не пошкоджено. Контур заземлення під'єднано, сторонніх запахів та звуків в кімнатному блоці (навколо нього) немає! Якщо будуть будь-які проблеми негайно зверніться в Авторизований Сервісний Центр!

ЯК ПРАВИЛЬНО КОРИСТУВАТИСЯ КОНДИЦІОНЕРОМ

**ГАРАНТІЙНА ПІДТРИМКА ДО 5-ТИ РОКІВ БУДЕ ЗАБЕЗПЕЧУВАТИСЯ ДІЛЕРОМ ЧИ СЕРВІС-ЦЕНТРОМ НА ТЕРИТОРІЇ УКРАЇНИ, ТІЛЬКИ ПРИ ДОТРИМАННІ УМОВ, ЩО ВИКЛАДЕНО У ГАРАНТІЙНОМУ ТАЛОНІ, А ТАКОЖ У РОЗДІЛІ «ГАРАНТІЙНЕ ОБСЛУГОВУВАННЯ» ДАНОЇ ІНСТРУКЦІЇ!
УВАЖНО ОЗНАЙОМТЕСЬ ТА ДОТРИМУЙТЕСЬ ВКАЗІВОК У МАЙБУТНЬОМУ!**

Щоб забезпечити тривалий термін служби та якісну роботу кондиціонера:

- При роботі в режимі охолодження, щоб не допустити нагрівання повітря сонячними променями, закривайте штори або жалюзі на вікнах.
- Перевірте, щоб вихід повітря не був заблокований (меблями, предметами та ін.), інакше це може призвести до зменшення ефективності роботи кондиціонера чи до аварії!
- Щоб зберегти тепло (прохолоду) в кімнаті, намагайтесь не відчиняти вікна чи двері частіше, ніж це необхідно для провітрювання!
- Регулярно очищуйте повітряні фільтри. Якщо фільтр забруднений, продуктивність кондиціонера знижується. Так само, з часом доводиться викликати спеціалістів для очистки вентиляторів та теплообмінників.
- Вимикайте автомат, рубильник, чи «пробку» на щиті електроживлення, якщо Ви плануєте довгий час не користуватися кондиціонером.
- У штормову погоду, будь ласка, вимкніть первинний вимикач електроживлення, щоб зберегти кондиціонер від пошкодження електричним розрядом
- Не використовуйте для чистки рідкий чи хімічно активний миючий засіб і не лейте воду на внутрішній блок. Це може призвести до пошкоджень та ураження струмом.
- Не торкайтесь частин кондиціонера, що рухаються, руками або іншими предметами. Вентилятори блоків обертаються з високою швидкістю, дотик до будь-якого з них може призвести до травми та суттєвої поломки. Не рекомендується розбирати або знімати кришки.
- Не використовуйте для миття та чищення рідкий чи корозійний миючий засіб і не лейте воду на внутрішній блок. Інакше це може призвести до пошкодження кондиціонера або ураження струмом.
- Не торкайтесь лопатей внутрішнього блока, що гойдаються, це може зашкодити Вашому пальцю та зламати частини лопатей вентилятора, що рухаються.
- У випадку, якщо виникає явище наступного типу: незвичний шум, дим або електричний розряд із спалахом і т. ін., будь ласка, негайно вимкніть електроживлення, а потім невідкладно викликайте сервісного майстра або службу іобслуговування чи аварійного реагування, якщо є будь-які ознаки горіння дротів чи частин кондиціонеру.
- Не торкайтесь будь-яких частин кондиціонеру та інших приладів вологими руками або у вологому середовищі. Не висмикуйте вилку живлення за дріт. Це може призвести до ураження електричним струмом.
- Не використовуйте, і не зберігайте вогнебезпечні предмети і рідини (газ, фарба, бензин і т. п.) поблизу кондиціонера, щоб запобігти їх займанню та пожежі.
- Уникайте потрапляння води всередину пульта дистанційного керування і приймача сигналу у внутрішньому блоці, інакше це може призвести до короткого замикання.
- Не дозволяйте дитині та людям з особливими потребами, що, можливо проживають у Вашій родині, торкатися до кондиціонера, щоб уникнути можливої небезпеки.
- Керувати роботою кондиціонера за допомогою пульта дистанційного керування (ПДК) можливо з відстані не більше 8 м. Якщо пульт ДК знаходиться в місці кімнати, з якого складно передати сигнал (пряму досяжність ІЧ-промінню не забезпечено), або в ньому частково розрядилися батареї, то кондиціонер може «реагувати» на команди с затримкою на 2-15 секунд.

КОНСТРУКЦІЯ КОНДИЦІОНЕРУ ПОВІТРЯ З КІМНАТНИМ БЛОКОМ НАСТІННОГО ТИПУ, СПЛІТ-СИСТЕМИ

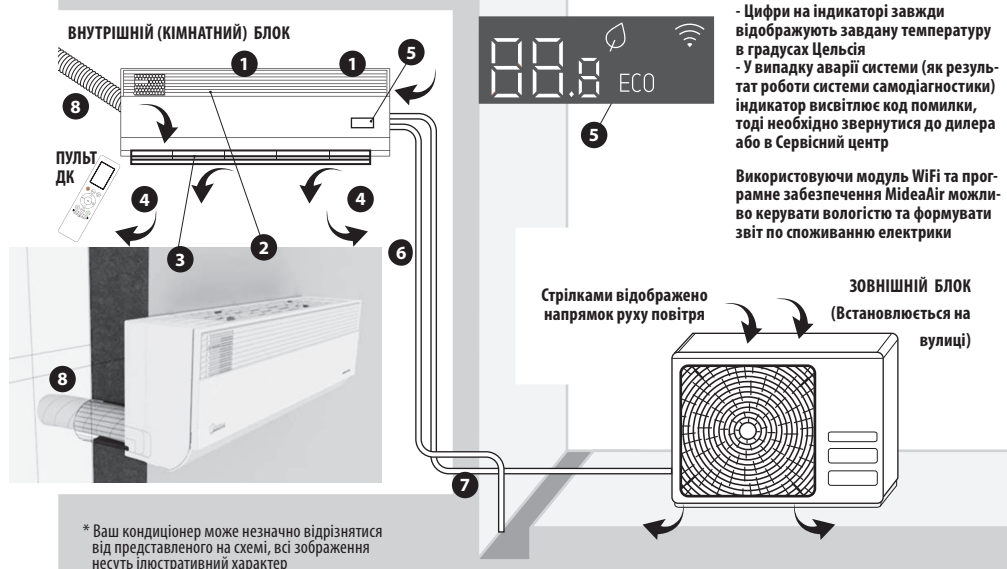

* Ваш кондиціонер може незначно відрізнятися від представленого на схемі, всі зображення несуть ілюстративний характер

- Цифри на індикаторі завжди відображають задану температуру в градусах Цельсія
 - У випадку аварії системи (як результат роботи системи самодіагностики) індикатор висвітлює код помилки, тоді необхідно звернутися до дилера або в Сервісний центр

Використовуючи модуль WiFi та програмне забезпечення MideaAir можливо керувати вологістю та формувати звіт по споживанню електрики

Стрілками відображено напрямки руху повітря
 ЗОВНІШНІЙ БЛОК (Встановлюється на вулиці)

- 1 Отвори входу повітря – на верхній частині внутр. блоку та по бічних S-отворах.
 - 2 Фільтри очищення повітря це спеціальні «сітки» з особливого пластику в пазах під кришкою, в серії «MSFA» – використовуються фільтри підвищеної щільності очищення – HighDensity.
 - 3 Система розподілення повітря – з 2-х ПЕРФОРОВАНИХ ЖАЛЮЗІ «BREEZELESS». В кондиціонерах серії «ГАЙА»- MSFA основна, а також додаткова жалюзі – це перфоровані верхні лопатей розподілу Breezeless – вони забезпечують «розсікання» повітря, і можуть приймати різні по куту нахилу положення для забезпечення максимального комфорту. Див Стор 10.
 - 4 Вихід повітря з внутрішнього блоку.
 - 5 Панель індикації і фотоприймач сигналів, роз'єм типу USB для модуля WiFi (Midea SK-105, або SK-107) Не вмикайте інші чи подібні пристрої з USB роз'ємом в цей порт!
 - 6 Дренажний трубопровід (водовідвідна трубка)
 - 7 Фреоноводи (кожний ізолюється окремо) та дроти для 220 В живлення та сигналів керування.
 - 8 Fresh Air – додаткова трубка для свіжого повітря. В комплекті з кондиціонером надається труба діаметром 53 мм з довжиною 1 м, що дозволяє подавати до 60 куб.м / год свіжого повітря в Ваше приміщення. Трубка комплектується під'єднувальним адаптером і захисною ґраткою. Її можна встановити тільки з напрямком виходу «за блоком - скрізь стіну» як показано вище, для прокладки праворуч або ліворуч в одному пакеті з фреоноводами - необхідно придбати в місцевих поставальників трубку з діаметром 30 мм та довжиною макс 4 м., тоді подача повітря знизиться до 25-30 куб.м / год. але можна обрати інший маршрут для прокладання.
- ВІДЕО-Інструкція щодо правильного монтажу наведена на YouTube каналі - QR код перехід



ІНДИКАЦІЯ НА ВНУТРІШНЬОМУ БЛОЦІ

Індикація та значення символів блоків серії «GAIA» (MSFA) оснащено схованим цифровим індикатором, на якому:



“00.8” Відображає температуру, функцію роботи та коди помилок:

“00” протягом 3 секунд, коли:

- TIMER ON встановлено
- Увімкнено функцію SWING, Boost, SILENCE

“0F” протягом 3 секунд, коли:

- TIMER OFF встановлено
- Функція SWING, Boost, SILENCE вимкнена

“dF” під час розморожування (при увімкненому режимі Обігрів)

“CL” коли увімкнено функцію Active Clean

“FP” коли увімкнено режим опалення 8 °C (технічний обігрів Frost Protect)

“ECO” коли активована функція ECO (деякі одиниці)

“Wi-Fi” коли активована функція бездротового керування (деякі пристрої)

“Leaf” коли активована функція припливу свіжого повітря збагаченого O₂

КНОПКА ТЕСТОВОГО ЗАПУСКУ

Знаходиться під «фасадною» панеллю на модулі індикації, праворуч, як зображено на малюнку.

Якщо втрачено пульт або необхідно перевірити працездатність кондиціонера без нього, відкрийте передню панель внутрішнього блоку, підтримайте її за допомогою опорної штанги. Обережно натисніть кнопку що розташована праворуч. Вона забезпечить увімкнення кондиціонера в «АВТО» режимі (завдана температура +23 °C), якщо її натиснути повторно – Ви зможете вимкнути кондиціонер. Перевірка запуску в режим Охолодження також здійснюється цією кнопкою, якщо температура в кімнаті нижче +17 °C, і запуск з ПДК в таких умовах на Охолодження є неможливим. Будь-яке регулювання при цьому недоступне, тому цю кнопку рекомендуємо використовувати тільки при короткочасному тестуванні.

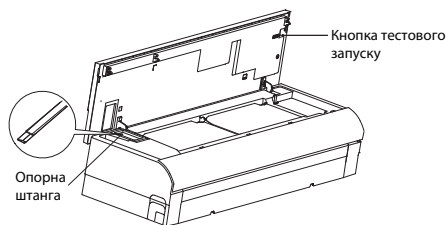

ПЕРЕДНЯ «ФАСАДНА» ПАНЕЛЬ – ВІДКРИВАННЯ ТА ЗАКРИВАННЯ

Обережно підчепіть пальцями панель, за спеціальні виступи праворуч та ліворуч у нижній частині по «боках», піднімайте повільно догори, потім зафіксуйте її за допомогою опорної штанги. Запросіть спеціаліста Сервісного центру якщо не впевнені в своїх можливостях! В такому положенні Ви можете вийняти фільтри (сітки) очищення повітря та віднести їх на промивку. Щоб закрити передню панель, візьміть за кути передньої панелі, з невеликим зусиллям подайте їх до низу, і, щоб кінцево закрити панель, докладіть деякі зусилля, якомога симетрично, до фіксації.

РЕГУЛЮВАННЯ ПОТОКУ ПОВІТРЯ ЗА ДОПОМОГОЮ ЖАЛЮЗІ

- Горизонтальний та вертикальний напрямок руху повітря задається в певному діапазоні за допомогою кнопок пульта SWING1 та SWING2
- Не торкайтеся будь-яких елементів жалюзійної системи руками чи предметами, це може пошкодити пристрій і такі випадки не розглядаються службою підтримки як гарантійні!
- Коли кондиціонер припиняє роботу, жалюзі автоматично зачиняються, у випадку аварійного виключення живлення жалюзі «завмирають» але при відновленні живлення продовжать свій рух. Не торкайтеся до них, якщо живлення відімкнулося, це природньо!
- Тільки в серії «MSFA» виробник впровадив інноваційну розробку у вигляді подвійних перфорованих жалюзі «Breezeless», які забезпечують м'який «шовковий» повітряний потік, сприятливий для людини. Жалюзі виконані у вигляді перфорованих поверхонь, що активуються ТІЛЬКИ В РЕЖИМІ ОХОЛОДЖЕННЯ кнопкою Breezeless. Процесор управління визначає температуру і вологість, і змінює позицію для цих двох жалюзі синхронно **(4-и можливі , працюють для створення потоку 2 жалюзі в сполученні, як на малюнку нижче)** В іншому режимі «BOOST» – жалюзі відмикаються та напружуються повітря з високою швидкістю щоб досягнути найвіддалениших кутів кімнати. Схематично розріз внутр. блоку з вказанням на додатковий «розсікач» показано нижче:

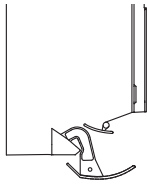

повітря проходить
вздвож

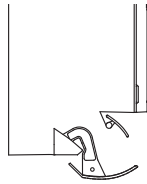

середній біз

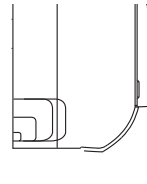

безвітряний біз 1 та 2

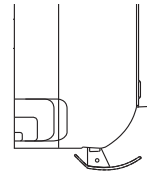

МОЖЛИВІ НЕСКЛАДНІ НЕСПРАВНОСТІ ТА МЕТОДИ ЇХ УСУНЕННЯ

У випадку, якщо виникла наступна ситуація – висвітлення коду аварії, понаднормовий шум, біття, різкий запах пластику або дим, іскріння тощо, терміново припиніть роботу кондиціонера (відімкніть відповідний автоматичний вимикач, від'єднайте дрiт живлення) вимкніть електроживлення, потім викликайте сервісного майстра. На індикаторі на панелі внутрішнього блоку може висвітитися код аварії або код «Ес» - виток холодоагенту. Ви вимкнули електроживлення, а потім через деякий час ввімкнули знову, але індикатор висвічує код «P0-01, P0-02, ..., E1-11, E2- ...» все рівно, тоді зверніться до Сервісного центру або Дилера з продажу Якщо ж цього не відбулося, але робота кондиціонера не починається чи не влаштовує Вас, тоді, перед тим, як викликати сервісного майстра, перевірте фактори що перелічені в таблиці на наступній сторінці.

Деякі моделі оснащуються функцією Clean Filter Reminder (ОПЦІЯ) – нагадування про очистку / заміну фільтрів. Якщо Ваш кондиціонер відпрацював більше ніж 240 годин, на цифровому індикаторі внутрішнього блоку буде по чергово засвічуватись надпис «CL», через 15 секунд встановлена температура, потім знову «CL».

Це означає, що необхідно провести очистку фільтрів. Процедура описано на Стор. 10. Після встановлення очищених фільтрів, натисніть кнопку LED на ПДК 4 рази за термін 1-2 сек, або кнопку Тестового запуску під панелью 3 рази, щоб відмітити в пам'яті процесора проведення очистки. Через 2880 годин роботи, на цифровому індикаторі внутрішнього блоку буде по чергово засвічуватись надпис «nF», через 15 секунд встановлена температура, потім знову «nF».

Це означає, що необхідно замінити фільтри на нові. Замовте їх у Дилера або в АСЦ. Після встановлення нових фільтрів, натисніть кнопку LED на ПДК 4 рази за термін 1-2 сек, або кнопку Тестового запуску під панелью 3 рази, щоб відмітити в пам'яті процесора проведення заміни.

Спостерігайте за станом фільтрів 1 раз, на 2 тижні незалежно від систем нагадування!

ВІДМОВА	ПРИЧИНИ	МЕТОД УСУНЕННЯ
Кондиціонер не вмикається	Відсутня напруга в мережі	Зачекайте, поки ввімкнуть напругу в мережі
	Вимкнено автомат в щитку або перегорів запобіжник	Увімкніть автомат обережно. Якщо перегорів запобіжник – викличте спеціаліста для заміни запобіжника
	Виснажена батарея в пульті	Замініть батарею
	Не вийшов встановлений час для перезапуску	Зачекайте, поки система перезапуститься (3-4 хвилини)
Вентилятор працює, а охолодження/обігрів недостатнє	Помилка вибору температури	Встановіть потрібну температуру
	Відчинені вікна чи двері	Зачиніть двері та вікна в приміщенні, закрийте доступ повітря з вулиці!
Висвічується код «Ес» трактування інших кодів помилок наводиться на Стор. 20	Витік холодоагенту (фреону) або ж недостатня його кількість в холодильному контурі	Викличть Сервісну службу або монтажну компанію з холодоагентом та манометрами, щоб дозправити. Зауважте що марка R32! Це вимагає наявності в сервісних спеціалістів додаткового устаткування
Вентилятор працює, а кондиціонер не охолоджує	Перешкода на повітряних каналах	Звільніть повітряні канали чи отвори
	Компресор затримав запуск на 1- 3 хвилину для перезапуску	Якщо був перезапуск або збій в роботі - зачекайте
	Помилка вибору температури	Встановіть потрібну температуру

ОЗНАКИ, ЩО НЕ ЯВЛЯЮТЬСЯ ПОЛОМКОЮ КОНДИЦІОНЕРА

ВИХІД БІЛОЇ ПАРИ ІЗ ВНУТРІШНЬОГО БЛОКУ

Протягом дії режиму охолодження, під впливом високої відносної вологості повітря у зачиненому приміщенні, може вийти біла пара з вихідного повітряного отвору через велику різницю між показниками вхідного і вихідного повітря.

ПОРОХ ВИХОДИТЬ З ВНУТРІШНЬОГО БЛОКУ

Коли кондиціонер використовується перший раз, або після того, як Ви надовго виїжджали з помешкання, або прилад не використовувався тривалий час, накопичив порошок всередині внутр. блоку

СПЕЦИФІЧНИЙ ЗАПАХ ЧИ ПОТРІСКУВАННЯ ПЛАСТИКУ ВНУТРІШНЬОГО БЛОКУ

Запах, який поглинав кондиціонер з кімнати, меблів, одягу або сигарет, може пізніше виділятися протягом його подальшої роботи. В деяких випадках поява неприємного (кислого, прілого) запаху є наслідком засмічення дренажної або вентиляційної трубки, що виходить назовні з внутрішнього блоку. Тоді необхідно замовити і виконати професійне очищення чи заміну відповідної трубки. Потріскування пластику корпусу - відбувається при різких перепадах температур (коли щойно увімкнули на охолодження або обігрів, чи працює програма самоочищення 56 С), - такі звуки не є ознакою несправності, термічне деформування пластику закінчується через 30-45 хв. при сталій роботі кондиціонера в одному режимі. При сильному морозі на вулиці не рекомендується вмикати функцію припливної вентиляції оскільки холодне повітря може викликати дискомфорт та застуду!

ДОДАТКОВІ РЕКОМЕНДАЦІЇ ПО ОЧИЩЕННЮ ТА ОБСЛУГОВУВАННЮ

❗ УВАГА

З метою безпеки, для виключення можливого враження електричним струмом, будь ласка, ЗАВЖДИ ДЛЯ БЕЗПЕКИ вимикайте кондиціонер і вимикайте електроживлення перед чисткою!!!

ЧИСТКА ВНУТРІШНЬОГО БЛОКУ

1. Витріть внутрішній блок сухою тканиною.
2. Якщо внутрішній блок занадто забруднений, витріть його вологою тканиною.
3. Передня панель внутрішнього блоку може бути знята для більш ретельного очищення.

Зверніть увагу:

- не користуйтеся для чищення хімікатами з агресивною формулою;
- не використовуйте жорсткі щітки для чистки внутрішнього блоку, що можуть подряпати його поверхню.

УТВОРЕННЯ КОНДЕНСАТУ

Якщо обрано режим охолодження у відносно вологому середовищі вологість вище, ніж 80%), на поверхні внутрішнього блоку може утворитися конденсат. Відрегулюйте напрямок видачі повітря горизонтальними жалюзі, якомога вище, і встановіть вентилятор на максимальну швидкість, або включіть режим осушення та встановіть комфортну температуру.

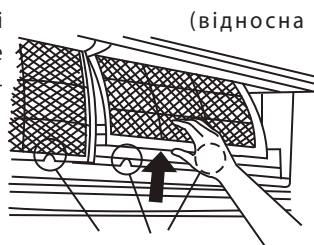

ЧИСТКА ПОВІТРЯНИХ ФІЛЬТРІВ

Якщо повітряний фільтр покритий порошком, ефективність роботи кондиціонера буде знижено. Будь ласка, регулярно робіть чистку фільтру.

1. Підніміть передню панель внутрішнього блоку (в настінних блоках) або відкрийте панель по вказівках з монтажної інструкції (для касетних та консольних блоків) доверху до клацання і витягніть фільтр на себе за частину, що виступає.
2. Використовуйте порохотяг або воду для очищення повітряного фільтра, а потім висушіть його у темному і прохолодному місці. Знаходження на нагрітій поверхні або під інтенсивними променями сонця може призвести до деформації фільтру.
3. Вставте повітряний фільтр на місце, зафіксуйте, зачиніть передню панель і затисніть її.
4. HEPA фільтр припливної вентиляції - опція. можна придбати через Дилера або в АСЦ. Має граничний термін служби 5 місяців при інтенсивній експлуатації припливного вентилятора, потім необхідно придбати та замінити. Повітряний фільтр що встановлено в каналі припливного повітря також необхідно очищати 1 раз в тиждень. Замінні фільтри не являються комплектуючими, заміна яких підлягає гарантійним зобов'язанням.

СЕРВІСНЕ ОБСЛУГОВУВАННЯ - ЗВЕРНІТЬСЯ ДО СЕРВІСНОГО ЦЕНТРУ АБО Ж ДО ДИЛЕРА !

Залежно від інтенсивності використання Вашої спліт-системи, необхідно проводити сервісне обслуговування з очищенням внутрішніх частин, і з перевіркою працездатності кондиціонера в цілому. Сервісне обслуговування повинне проводитись тільки кваліфікованим персоналом!

Один раз на рік необхідно звернутись до будь-якої, а найкраще – авторизованої представниками (що вказується на сайті www.midea.com.ua в розділі СЕРВІС) спеціалізованої компанії з проханням про огляд блоків та проведення планового технічного обслуговування, очистки компонентів від бруду, дозаправлення, діагностики тощо. Використання неналежного устаткування, одягу, взуття чи інструменту, може призвести до травмування та небажаних наслідків для здоров'я!

ПУЛЬТ ДИСТАНЦІЙНОГО КЕРУВАННЯ RG10K2

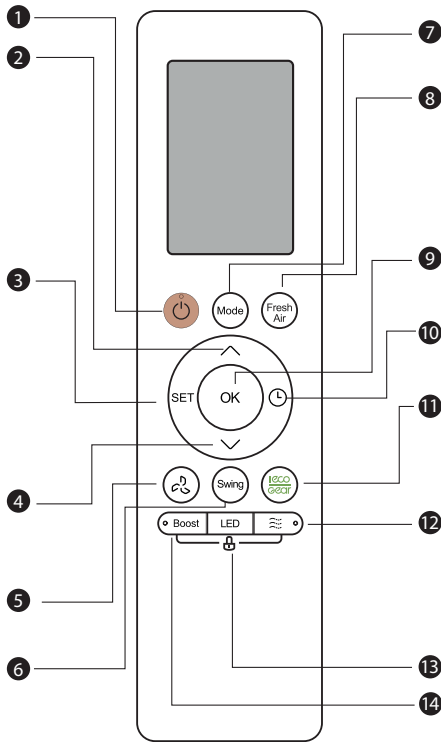

1 Кнопка ON/OFF

Натисніть на цю кнопку, щоб увімкнути кондиціонер. При повторному натисканні кондиціонер вимикається.

2 4 Кнопки вибору більше / менше

Натискайте кнопки зі стрілкою вгору або вниз, щоб встановити потрібну температуру або час – при роботі з програмуванням таймерів. Максимальна температура: + 30 °С, мінімальна температура: +16 °С. Точність встановлення температури: 0,5 °С.

ПРИМІТКА. Натисніть разом ікнопки одночасно протягом 3 секунд буде чергуватися дисплей температури між °С & °F. При тривалому протягом 2-х секунд утриманні кнопки «Менше» кондиціонер включиться в режим «+8 °С (+12 °С) антирозморожування» на індикаторі що в панелі внутр. блоку при переході в цей режим – засвітиться «FP» (це увімкнеться функція підтримки + 12 °С взимку в приміщенні без присутності людей в холодну пору року). При утриманні на 4 сек, цієї ж кнопки – увімкнеться режим підтримки температури +8 °С)

За допомогою цих кнопок, при поєднанні з деякими іншими, також можна вибрати активацію спеціальних функцій, які будуть описані нижче.

3 Кнопка SET

Натискання цієї кнопки активує одну з обраних функцій: Самоочищення (🌀) — Сон (🌙) — Слідкуй за мною (👤) — Режим AP (📶) — Самоочищення... Вибраний символ буде по черзі мерехтіти в області дисплею. Для підтвердження натисніть кнопку OK. SLEEP (Сон) – це «Нічний» режим роботи – під час якого кондиціонер автоматично буде збільшувати (якщо попередньо використовувався в режимі ОХОЛОДЖЕННЯ), або зменшувати (якщо попередньо використовувався в режимі ОБІГРІВ) температуру на 1 °С на годину протягом перших двох годин роботи, потім, буде утримувати температуру найближчі 5 годин, після чого кондиціонер вимикається. Режим НІЧНИЙ вмикається тільки з раніше увімкнутих ОХОЛОДЖЕННЯ, ОБІГРІВ і АВТО режимів.

Вибір «Follow Me» (👤) (Слідкуй за мною) активує контроль температури по датчику в ПДК, тобто система слідкує за температурою в місці розташування ПДК поряд з людиною, а не по стандартному контролю за даними сенсора температури на вході повітря у внутрішній блок.

Виберіть режим AP (📶) для створення точки доступу, щоб перевести керування кондиціонером на ваш смартфон. Подальше налаштування виконуйте згідно інструкцій на WiFi модуль. Цю інструкцію можна завантажити з сайта www.midea.com. Також можна увійти в цей режим налаштування натискаючи кнопку SET сім разів за 10 секунд.

5 Кнопка FAN SPEED

Вибір швидкості обертання вентилятора. Кожен раз при її натисканні швидкість вентилятора буде змінюватися в наступній послідовності: AUTO% → 20% → 40% → 60% → 80% → 100%. Швидкість задається в процентному вираженні, оскільки вентилятор внутрішнього блоку є багатошвидкісним інверторним, також є можливість встановлювати його швидкість з точністю до 1%, для цього, після натискання кнопки **FAN SPEED**, натискайте кнопки « \checkmark » або « \wedge » для збільшення/зменшення швидкості вентилятора

з кроком 1%. При встановленні швидкості AU% – «АВТО» -процесор управління сам вибере швидкість, виходячи із заданого режиму і температури, в «%» вираженні.

6 Кнопка SWING

Натискання цієї кнопки запускає і зупиняє горизонтальний рух жалюзі. При кожному натисканні кнопки, горизонтальні жалюзі будуть або зафіксовані в потоковому положенні, або будуть переведені в режим поступальної автоматичної зміни позиції, т.зв. режим «авто-коливань». Для включення і зупинки авто-коливань основних жалюзі, використовується ця кнопка.

Утримуйте кнопку протягом 2 секунд, щоб розпочати зміну вертикального положення функція автоматичного повороту жалюзі.

При кожному натисканні кнопки вертикальні (додаткові, для направлення потоку вправо-по центру – вліво) жалюзі будуть або зафіксовані в потоковому положенні, або будуть переведені в режим поступальної автоматичної зміни позиції, т.зв. режим «авто-коливань». Для включення і зупинки авто-коливань додаткових жалюзі використовується ця кнопка.

7 Кнопка MODE

Натискаючи ви вибираєте режими роботи таким чином: АВТО → ОХОЛОДЖЕННЯ → СУХИЙ → ОБІГРІВ → ВЕНТИЛЯТОР.



8 Кнопка Fresh Air

Використовується для запуску/вимкнення функції припливу свіжого повітря (з киснем). Вибирає швидкість вентилятора в такому порядку, по чергово: НИЗЬКА → СЕРЕДНЯ → ВИСОКА → ПОТУЖНА → СТОП → НИЗЬКА... ПРИМІТКА: Оскільки приплив повітря здійснюється окремим вентилятором, то ця функція працює незалежно від того, чи увімкнено або вимкнено кондиціонер в будь-яких режимах.

9 Кнопка OK

Використовується для підтвердження обраної функції.

10 Кнопка TIMER

Використовується для активації роботи по таймеру включення «TIMER» – при натисканні цієї кнопки при вимкненому кондиціонері, натисніть цю кнопку і почне мерехтити піктограма «» на пульті. Якщо натиснути цю кнопку при включеному кондиціонері, то відбудеться активація роботи по таймеру вимкнення «OFF-TIMER», натискання призведе до блимання піктограми «» на пульті.

Подальша послідовність операцій: при кожному натисканні кнопок 2 або 4 – «стрілки» – буде відбуватися збільшення або зменшення значення часу на 0,5 години. Коли значення установки часу перевищить 10 годин, кожне натискання на кнопку буде збільшувати значення часу на 1 годину. При виборі значення 0,00 відбудеться скасування функції «TIMER» ON або OFF. При будь-яких інших обраних значеннях, через приблизно 2-3 сек кондиціонер прийме надаштування таймера і автоматично увімкнеться або вимкнеться через 0,5-12 годин, відлік буде відбуватися від моменту описаної установки.

Ви можете також використовувати одночасно таймери включення і виключення. Детально приклади управління по таймерам описані на Стор. 14.

11 Кнопка ECO / Gear

Натискання цієї кнопки одноразово призводить до включення або виключення ЕКО-режиму, потім – обмеження потужності системи «GEAR» – гальмування. При виборі ЕКО-режиму, робота всіх компонентів кондиціонера стає «економною», екологічною, але Вам при цьому може бути не дуже комфортно. ЕКО-режим доступний ТІЛЬКИ ЯКЩО РАНІШЕ БУВ ВИБРАНЕ РЕЖИМ ОХОЛОДЖЕННЯ (Cool). Перехід роботи кондиціонера в ЕКО-режим: буде встановлена температура + 24 °С (якщо раніше обрана температура, нижче ніж + 24 °С) як бажана, і швидкість вентилятора буде переведена на АВТО, при раніше обраній будь-якій температурі, вище ніж +24 °С, вона залишиться заданою після натискання ЕКО, а вентилятор буде переведений на швидкість АВТО. Зміна режиму роботи кнопкою MODE, заданої температури в нижчу сторону кнопкою №4 «МЕНШЕ» або

натискання кнопки №1 «ON / OFF» припинить роботу в ЕКО-режимі. Натискання кнопки ECO / GEAR по циклу призводить до включення режимів в такій послідовності: «ECO» → «GEAR 75%» → «GEAR 50%» → «раніше обраний (до натискання на ECO/Gear) режим» → знову «ECO».

Вибір функцій «GEAR 75%» або «GEAR 50%» забезпечує «уповільнення» з обмеженням споживаної потужності в 75% або в 50% від номінальної, потужність кондиціонера стає «обмеженою» – мінімізується енергоспоживання – обмежуються швидкості компресора, що дозволяє заощадити електроенергію, але, одночасно, зменшиться і продуктивність, а це може помітно вплинути на комфорт людей в кімнаті, особливо в спекотну погоду або при обігріві зимою. Вмикайте цю функцію для економії електроенергії (якщо Вам це актуально). При виборі (активації) GEAR – цифри на дисплеї ПДК та на індикаторі на панелі внутрішнього блоку будуть перемикатися з показу температури на цифри: 50% або 75%.

12 Кнопка

Прокручує операційну функцію наступним чином: ПОВІТРЯ ВЗДОВЖ→ЛЕГКИЙ ВІТЕРЕЦЬ→БЕЗВІТРЯНИЙ БРИЗ→СКАСОВУВАННЯ→ПОВІТРЯ ВЗДОВЖ ...



ПРИМІТКА. Ця функція доступна лише в режимі охолодження. Насолоджуйтесь рівномірним комфортним охолодженням без помітного вітерця.



13 Кнопка LED / Звук

Натискання цієї кнопки призводить до вимикання індикаторів внутрішнього блоку, або, тривале натискання забезпечить відключення звукових сигналів, якщо вони заважають Вам в кімнаті. Повторне натискання відновить звичайний режим роботи з підсвічуванням (короткий повторне натискання) і звуком (тривале повторне натискання).

14 Кнопка BOOST Натискання цієї кнопки дозволяє пристрою досягти попередньо встановлених параметрів температури в найкоротший термін - вмикає макс швидкість вентилятора та компресора.

ФУНКЦІЇ: ТИША «SILENCE», ІОНІЗАТОР «FRESH», АКТИВНЕ ОЧИЩЕННЯ «ACTIVE CLEAN»

Натисканням кнопки «FAN SPEED» №5 і утриманням її більш ніж на 2 сек, увімкнеться «Тихий» режим роботи – під час якого кондиціонер автоматично знизить оберти компресора (зовнішнього блоку) до мінімальних, що буде мати наслідком також зниження продуктивності системи до мінімуму. При активації на індикаторі ПДК перед шкалою швидкостей вентилятора, засвітиться символ . Повторне тривале (від 2 сек.) натискання кнопки FAN вимкне раніше включений «Тихий» режим, індикатор-піктограма  на ПДК повинна згаснути.

Бактерії, що переносяться повітрям, можуть рости у вологості конденсується навколо теплообмінника в приладі. При регулярному використанні велика частина цієї вологи випаровується з агрегату. Технологія активної очистки теплообмінника + 56°C Clean  змиває пил і цвіль, які можуть викликати запахи, коли вона притягується до теплообмінника, автоматично заморожуючи, а потім швидко розморозуючи крижану плівку. Після циклу «омивання», програма роботи виконає прогрів теплообмінника до +56°C. Коли цю функцію увімкнено, на дисплеї внутрішнього блоку з'являється «CL», через 20-130 хвилин блок автоматично вимкнеться та скасує функцію CLEAN. Натискайте клавішу «SET» кілька разів, поки на дисплеї пульта не буде висвітлюватися піктограма  потім натисніть кнопку «OK». Ці дії активують очищення теплообмінника, яка буде виконуватися кожного разу після вимкнення кондиціонера кнопкою OFF з ПДК, якщо до цього він працював в режимі Охолодження або Осушення. Цей цикл очищення проводиться за допомогою додаткової короткотривалої продувки теплообмінника теплим повітрям. І може тривати 5-15 хвилин після виключення кондиціонера. В процесі виконання на індикаторі внутрішнього блоку висвічується поєднання літер «CL». Ви не зможете вплинути на час очищення, функція виконується автоматично. Щоб повністю відключити її, натискайте SET до вибору піктограми  і знову натисніть «OK». У моменти активації-деактивації індикатор на блоці буде відображати «ON» або «OFF». Аналогічно керується увімкнення іонізатору - через пункт меню «Fresh» та підтвердження через «OK»

ПОРАДИ ШОДО КОРИСТУВАННЯ ПДК ТА ЗАМІНИ БАТАРЕЙОК В ПДК

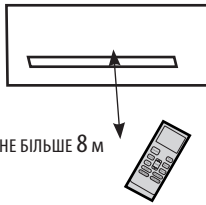

- Керувати кондиціонером за допомогою пульта дистанційного керування (ПДК) можливо з відстані не більше 8 м.
- Коли Ви встановлюєте таймер, пульт дистанційного керування автоматично передає кімнатному кондиціонеру сигнал у призначений час.
- Якщо пульт знаходиться в такому місці кімнати, з якого важко передати сигнал, то кондиціонер може спрацювати з затримкою до пів-хвилини.

❗ ПОПЕРЕДЖЕННЯ!

ГАРАНТІЯ НА ПУЛЬТ ДК НЕ РОЗПОВСЮДЖУЄТЬСЯ! СТРОК ДЛЯ ЗАМІНИ ПРИ ВИЯВЛЕННІ ДЕФЕКТІВ – 3 (ТРИ) ДНІ ПІСЛЯ МОНТАЖУ КОНДИЦІОНЕРА!

- Кондиціонер не буде працювати, якщо штори, двері або предмети блокують шлях сигналу від ПДК.
- Уникайте попадання рідини, прямого сонячного світла або гарячого повітря на ПДК!
- Попадання прямого сонячного світла, протягом тривалого часу, на вікно приймача інфрачервоного сигналу внутрішнього блоку може призвести до поломки кондиціонера. У моделях серії Гайа «MSFA» вікно фотоприймача розташоване під панеллю внутр. блоку, поряд з індикатором температури.

У Пульті ДК необхідно використовувати сухі батареї або акумулятори (типу «ААА» – 2 шт).

Для заміни / встановлення: обережно зсуньте захисну задню кришечку ПДК, і зніміть її, потім замініть старі батареї новими, після заміни батарей на нові встановіть кришку батарейного відсіку ПДК на місце зачіпіть до корпусу ПДК надійно, вона повинна бути зафіксована в пазах.

Не викидайте старі батареї з побутовим сміттям! Це небезпечно для екології! Здавайте їх в пункт утилізації (спеціальні ящики в магазинах електроніки, продуктів, АЗС) або дізнайтесь де!

❗ ПРИМІТКА!

Ніколи не використовуйте одну нову батарею – завжди замініть 2 батареї одночасно!

- Якщо дисплей на ПДУ мерехтить, епізодично вимикається, пульт не передає сигнали (кнопки ПДК натискаються але внутрішній блок не видає звук як підтвердження прийнятого коду)
- або не горить індикатор передачі на екрані ПДК – замініть батареї!
- При заміні батарейок, не використовуйте старі, такі що витікають, старі батареї / акумулятори або іншого типу.
- Якщо після заміни на індикаторі температура буде відображатися в Фарінгейт (F) то переключити на градуси Цельсія можливо, натиснувши одночасно кнопки «ВГОРУ» та «ВНИЗ» на 2-3 сек. – на дисплеї має помінятися «F» на «C»

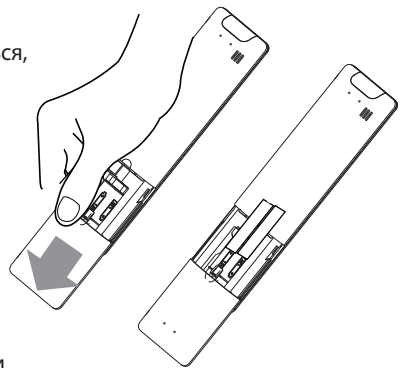

ФУНКЦІЇ ІНДИКАТОРІВ НА ПУЛЬТІ ДИСТАНЦІЙНОГО КЕРУВАННЯ

Для наочності на малюнку нижче показані всі можливі відображаються піктограми на дисплеї.

Під час роботи будуть висвітлюватися тільки деякі з них !!!

Якщо по деяким причинам або після заміни батарей відбувається збій налаштувань ПДК, то після цього температура може відображатися в град. Фаренгейт (F) – перемикання на град. Цельсія (C) здійснюється (більше 5 сек) натисканням кнопок « \sphericalangle » або « \sphericalangle » одночасно.

Ви можете заблокувати натискання кнопок на ПДК (захистити від дітей). Це виконується одночасним натисканням кнопок «Boost» та « ∞ » протягом більше 5 секунд. Розблокування виконується повторним натисканням цього ж поєднання кнопок.

- | | | | |
|--|--|--|---------------------------------|
| | Не використовується в цій серії | | Активне очищення (деякі блоки) |
| | Обрано режим «Повітря вздовж» | | Обрано Fresh режим |
| | Обрано режим «Легкий вітерець» | | Обрано Sleep режим |
| | Обрано режим «Без вітру» | | Обрано режим Follow Me |
| | Не використовується в цій серії | | Обрано керування по Wi-Fi |
| | Індикатор заряду батарей, блимає коли розряджені | | Не використовується в цій серії |

Індикатор передач

Світиться, коли ПДК надсилає сигнал на внутрішній блок



Світиться коли режим **TIMER ON** встановлено



Світиться коли режим **TIMER OFF** встановлено

Silence «тиша» активовано

FAN SPEED

Відображення встановленої швидкості вентилятора:

Silence		1%
		2%-20%
LOW		21%-40%
MED		41%-60%
		61%-80%
HIGH		81%-100%
AUTO	AUTO	

Цю швидкість вентилятора не можна налаштувати в режимах AUTO або DRY

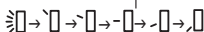
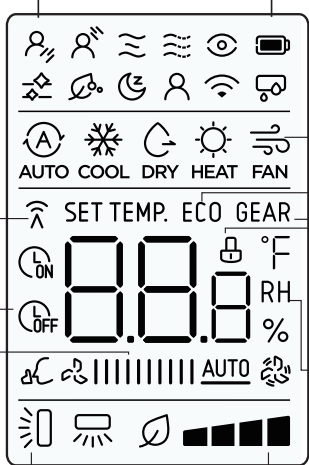

Індикатор повороту гориз. жалюзі

Активовано автоповорот вертикальних жалюзі

Активовано Boost режим

Індикатор вентилятора припливу свіжого повітря показує обрану швидкість вентилятора

Індикатор обраного режиму роботи:

AUTO COOL **DRY** **HEAT** **FAN**

АВТО - ОХОЛОДЖЕННЯ - ОСУШЕННЯ - ОБІГРІВ - ВЕНТИЛЯТОР, відповідно

Світиться, коли режим **ECO** активовано

Світиться, коли режим **GEAR** активовано

Індикатор блокування кнопок ПДК

Показує значення температури або швидкість вентилятора %, або встановлення інтервалу часу таймера **TIMER ON** або **OFF**

• Температурний діапазон: 16-30°C / 60-86°F

• Часовий діапазон: 0-24 години

• Діапазон швидкості вентилятора: AU-1-100%

• Це значення порожнє при роботі в режимі **FAN**

- НИЗЬКА
- СЕРЕДНЯ
- ВИСОКА
- ПОТУЖНА

РЕЖИМИ РОБОТИ КОНДИЦІОНЕРА

ПЕРЕД УВІМКНЕННЯМ КОНДИЦІОНЕРА ПЕРЕКОНАЙТЕСЯ, ЩО ВІН ПІДКЛЮЧЕНИЙ ДО МЕРЕЖІ 220В!

АВТОМАТИЧНИЙ РЕЖИМ

1. Натисніть кнопку MODE (1), щоб вибрати Auto.
2. Натисніть кнопки (2), щоб встановити бажану температуру. Температура може бути встановлена в діапазоні 16-30 °C з кроком в 0,5 (одноразові натискання) або ж 1°C (при тривалішому натисканні).
3. Натисніть кнопку ON / OFF (3), щоб увімкнути кондиціонер.

Примітка

- Коли Ви встановлюєте автоматичний режим (AUTO), модуль управління кондиціонера самостійно визначає, який з базових режимів (охолодження, Обігрів, або Вентиляцію (без зміни температури) йому слід увімкнути. Цей вибір робиться на підставі даних від датчика кімнатної температури.
- В автоматичному режимі Ви не зможете перемикаєти швидкість обертання вентилятора - це відбувається автоматично!
- Якщо автоматичний режим Вас не влаштовує, Ви можете обрати та увімкнути інший за Вашим бажанням.

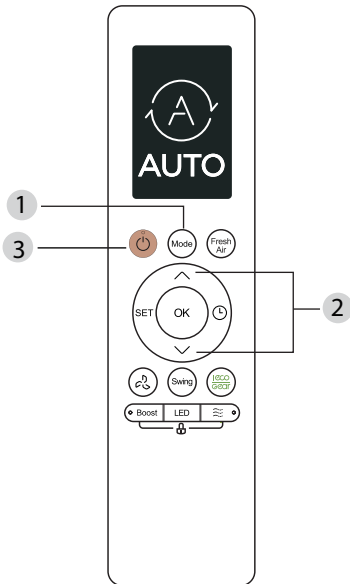

РЕЖИМИ ОХОЛОДЖЕННЯ / ОБІГРІВ

1. Натисніть кнопку MODE (1), щоб вибрати Cool / Heat (Охолодження / Обігрів). Засвітиться відповідний символ на екрані ПДК.
2. Натисніть кнопки (2), щоб встановити бажану температуру. Температура може бути встановлена в діапазоні 16-30 °C, з кроком в 0,5 (одноразові натискання) або ж 1°C (при тривалішому натисканні).
3. Натисніть кнопку FAN (3) в поєднанні з кнопками Менше «∨» або Більше «∧», щоб налаштувати швидкість обертання вентилятора в діапазонах Au% - 100%. Виберіть бажану швидкість – вибір додатково буде відображатися у вигляді діаграми на індикаторі .
4. Натисніть кнопку ON / OFF (4), щоб увімкнути кондиціонер з такими установками.

ПРИМІТКИ: Зниження зовнішньої температури може вплинути на роботу функції HEAT вашого пристрою. У таких випадках ми рекомендуємо використовувати цей кондиціонер разом з іншими опалювальними приладами.

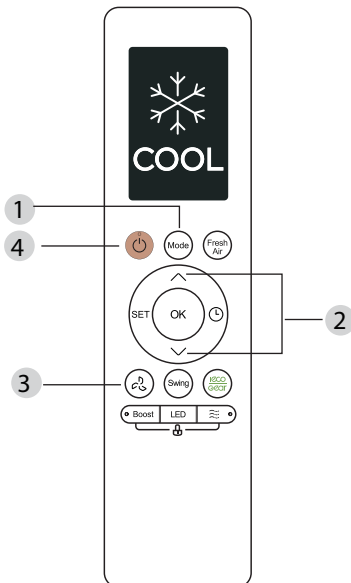

РЕЖИМИ РОБОТИ КОНДИЦІОНЕРА

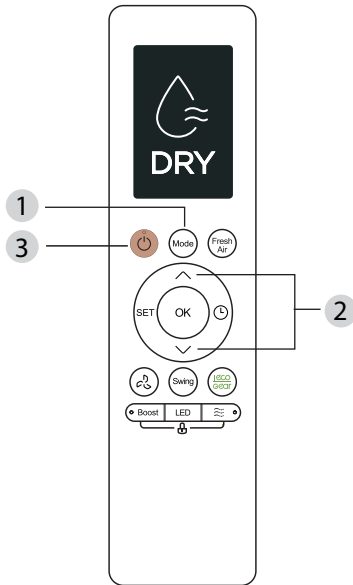

РЕЖИМ ОСУШЕННЯ

1. Натисніть кнопку MODE (1), щоб вибрати «Dry».
2. Натисніть кнопки (2), щоб встановити бажану температуру. Температура може бути встановлена в діапазоні 16-30 °C з кроком в 0,5 °C (одноразові натискання) або ж 1°C (при тривалішому натисканні).
3. Натисніть кнопку ON / OFF (3), для увімкнення блоку.

ПРИМІТКА:

- В режимі осушення Ви не зможете перемикаати швидкість обертання вентилятора – це відбувається автоматично.

Використовуйте режим осушення, якщо на вулиці температура вище + 12 °C, і у Вас в приміщенні створилися умови підвищеної вологості (наприклад, після вологого прибирання) і у Вас немає можливості відкрити вікна, двері для інтенсивного провітрювання, оскільки на вулиці занадто прохолодно.

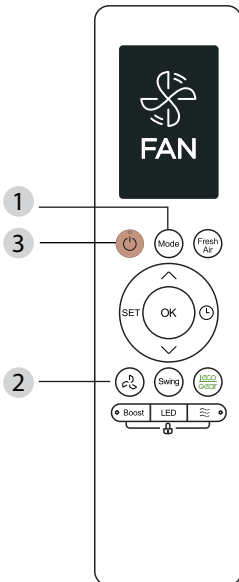

РЕЖИМ ВЕНТИЛЯТОРА

1. Натисніть кнопку MODE (1), щоб вибрати Fan (Вентиляція). Засвітиться відповідний символ на екрані.
2. Натисніть кнопку FAN (3) в поєднанні з кнопками Менше «∨» або Більше «∧», щоб налаштувати швидкість обертання вентилятора в діапазонах Au% - 100%.

Виберіть будь-яке значення в «%» – вибір додатково буде відображатися у вигляді діаграми на індикаторі (приклади відображення діаграми швидкості вентилятора приведені на стор.16).

В режимі FAN на пульті ДК температура не відображається, і Ви не зможете контролювати температуру в приміщенні.

3. Натисніть кнопку ON / OFF (3), щоб увімкнути кондиціонер з такими установками.

ПОРЯДОК ПРОГРАМУВАННЯ ТАЙМЕРІВ

❗ УВАГА! Дія таймера обмежена 24 годинами!

OFF TIMER – відкладене припинення роботи (Припиняє роботу через 5 годин, наприклад)

Функція TIMER OFF потрібна, коли Ви лягаєте спати або короткочасно залишаєте кімнату, де встановлений кондиціонер. Кондиціонер вимикається автоматично, через встановлений Вами ІНТЕРВАЛ часу. Для встановлення автоматичного вимикання з робочого режиму:

1. Натисніть кнопку TIMER – до появи на пульті піктограми «годинник» та OFF, також цифри налаштування температури зміняться на 0,0- це ПДК перейшов в режим встановлення TIMER OFF – інтервалу часу, через який необхідно зупинити роботу.
2. Натискайте клавіші «стрілка вгору-вниз» (повторно, циклічно) поки на індикаторі цифр не висвітяться бажаний інтервал часу – при натисканні час збільшується на півгодини (в інтервалі від 0 до 10 годин) – та на 1 годину - в інтервалі від 10 до 24 годин, на екрані ПДК цифри відображають інтервал як 0,5-1-1,5-2,0 9,5-10-11-12 і до 24 годин. **В нашому прикладі, натиснувши стрілку догори 10 раз послідовно - отримаємо завданий інтервал 5,0 годин**
3. Встановивши бажаний інтервал, приблизно через 1 секунду, висвітлення цифри інтервалу часу зникатиме,внутр блок має видати звуковий сигнал що означає що він прийняв налаштування.

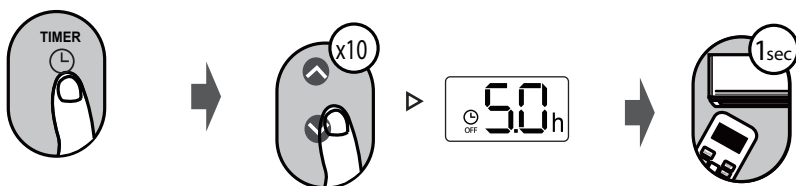

ON TIMER – відкладений старт кондиціонера (Почати роботу через...)

1. Ця функція потрібна, щоб кондиціонер автоматично почав працювати у встановлений час, відтермінування запуску щоб до появи людей - досягнути бажані параметри повітря в кімнаті.
2. Активується після натискання кнопки TIMER до появи на пульті піктограми TIMER ON – інтервалу часу, через який необхідно почати роботу. Також цифри на екрані покажуть 0,0 h **В нашому прикладі, натиснувши стрілку догори 5 раз послідовно - отримаємо завданий інтервал 2,5 годин**

3. Натискайте клавішу «стрілка вгору-вниз» (повторно,циклічно) поки на індикаторі цифр не висвітяться бажаний інтервал часу – при натисканні час збільшується на півгодини – в інтервалах від 0 до 10 годин, і на одну годину – в інтервалах від 10 до 24 годин. Встановивши бажаний інтервал, приблизно через 3 секунди, висвітлення цифри інтервалу часу і букви "h" припиняться, і ПДК зможе передати сигнал на кондиціонер щоб запам'ятати налаштування.

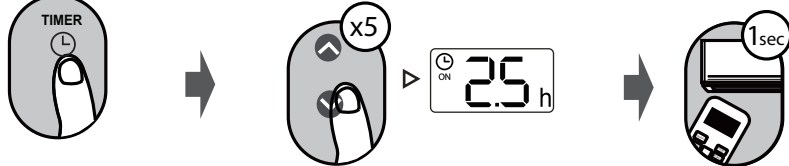

КОМБІНОВАНИЙ ТАЙМЕР

Ви можете також зробити установку «спочатку увімкнути – потім вимкнути» ON + OFF TIMER одночасно, цикли роботи (через скільки часу увімкнути кондиціонер та через скільки годин вимкнути) програмуються окремо для таких випадків, згідно тої ж методики що описано вище. Ви зможете ввести таку програму тільки при вимкненому кондиціонері

TIMER ON & OFF одночасно (приклад)

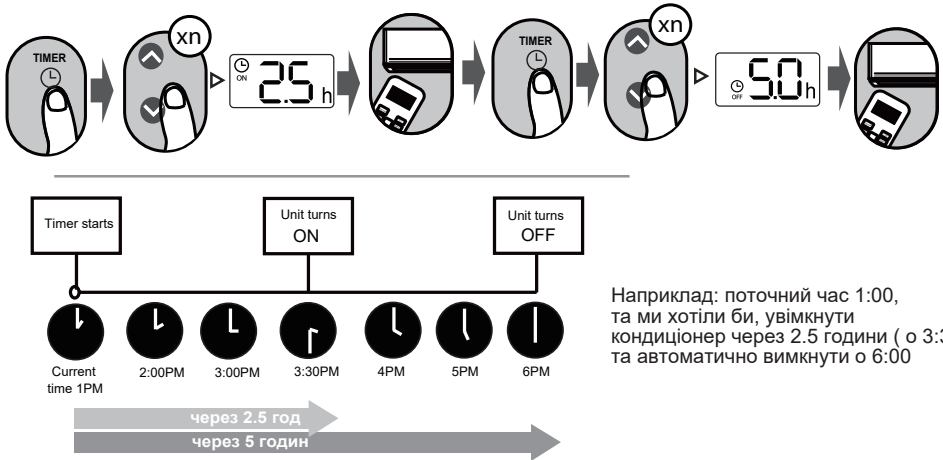

ТРАКТУВАННЯ ДЕЯКИХ КОДІВ ПОМИЛОК ТА САМОДІАГНОСТИКИ

Індикація	Тлумачення
FP	Режим захисту від обдуву холодним повітрям (занадто холодний теплообмінник), або увімкнено технічний обігрів +8°C
FC	Примусовий режим охолодження
SC	Режим самоочищення теплообмінника внутр. блока (опціональна функція)
FH OP (AP)	Увімкнено режим налаштування з'єднання за WIFI
cF	Прогрів теплообмінника вн.блока в режимі обігріву
nF	Нагадування про миття фільтрів (загоряється на дисплеї на 15 секунд)
CP	Вн. блок вимкнено дистанційно
dF	Режим відтайки (тільки в режимі обігріву) теплообмінника зовн.блоку
Eb	Немає зв'язку плати індикації з платою управління (несправна: плата індикації/шлейф/ плата управління)
EL 01	Помилка зв'язку між внутрішніми / зовнішніми блоками
EL 0C	"Процесор не бачить зміни температури протягом певного часу на випарнику через: - витік холодоагенту; - Несправність датчика температури теплообмінника внутр. блоку T2; - Не працює компресор."
EC 07	Помилка контролю швидкості обертання вентилятора зовніш. блоку
EC 51	Помилка параметра EEPROM (мікросхеми пам'яті) зовніш. блоку
EC 52	Датчик температури теплообмінника зовн. блоку T3 (обрив або коротке замикання)
EC 53	Датчик зовнішньої температури навколишнього середовища T4 (обрив або КЗ)
EC 54	Датчик температури нагнітання компресора TP (обрив або коротке замикання)
EC 56	Датчик температури на виході з теплообмінника T2P (обрив або коротке замикання)
EH 00	Помилка EEPROM (мікросхеми пам'яті) внутр. Блоку
EH 0A	Помилка параметра EEPROM (мікросхеми пам'яті) зовніш. блоку
EH 0b	Помилка зв'язку плати внутрішнього блоку та плати дисплея
EH 02	Помилка виявлення сигналу перетину нуля (Zero-crossing signal detection error)
EH 03	Помилка контролю швидкості обертання вентилятора внутр. блоку
EH 60	Датчик температури в приміщенні T1 (обрив або коротке замикання)
EH 61	Датчик температури теплообмінника внутр. блоку T2 (обрив або коротке замикання)
LC 01	Обмеження частоти, спричинене датчиком T3
LC 02	Обмеження частоти, спричинене датчиком TP
LC 03	Обмеження частоти, викликане струмом (Frequency limit caused by current)
LC 05	Обмеження частоти, спричинене напругою (Frequency limit caused by voltage)
LC 06	Обмеження частоти, викликане модулем PFC (Frequency limit caused by PFC)
LN 00	Обмеження частоти, спричинене датчиком T2
LN 07	Обмеження частоти, викликане користувачем- економ-режим увімкнено з ПДК
PC 00	Несправність IPM-модуля або IGBT захист від високого струму
PC 40	Помилка зв'язку між основною мікросхемою плати НБ та мікросхемою IPM модуля
PC 42	Помилка запуску компресора БІЛЬШЕ КОДІВ - на сервісному сайті www.codes.net.ua

ОСОБЛИВОСТІ ФРЕОНУ R32

У даній серії кондиціонерів використовується холодоагент R32, що належить до метанової групи, і за хімічним складом являє собою газ «діфторметан». Являючи собою однокомпонентну сполуку, фреон R32 надає можливість дозаправки незалежно від кількості холодоагенту в контурі, і робота з ним значно простіше, ніж з двокомпонентним R410 з точки зору визначення кількості заправки.

Незважаючи на істотні відмінності за складом, фреон R32 і фреон R410A подібні за фізичними характеристиками. Так, мідні труби, які використовуються і для того, і для іншого холодоагенту, мають подібні характеристики. Однак всі монтажні та сервісні фахівці, які працювали з холодоагентом R410A, повинні пройти навчання для початку роботи з фреоном R32.

Фреон R32 володіє низькою швидкістю горіння і не запалюється в звичайних умовах. Для займання концентрація фреону R32 в повітрі повинна знаходитися в межах 13-19%. Розрахунково, і досить нереально на практиці, – буде потрібно мінімум 16 одночасно працюючих кондиціонерів типу MSFA-09 N8D6 E з пошкодженням чи витоком, для того, щоб досягти критичної позначки в стандартному приміщенні (близько 20-25 м²), ПО ВСЬОМУ інших особливостей R32, він НЕ МОЖЕ спалахнути від звичайної іскри (енергія = 0,6 мегаджоуля), що виникає при короткочасному (випадковому) контакті металу з бетоном. Температура самозаймання фреону R32 становить 648 °С. Холодоагент може самозапалитися тільки при одночасному дотриманні відразу двох умов: знаходженні в концентрації, достатній для займання (завідомо високою); при зовнішньому розігріванні до зазначеної температури. Досягнення критичних показників можливо тільки при швидкому займанні газу в невеликому НЕвентильованому приміщенні. Збільшення щільності повітря внаслідок розширення під впливом високої температури може призвести до вибуху. При низькій швидкості горіння небезпека вибуху виключається, а фреон R32 має низьку швидкість горіння – всього 6,7 см/сек і вибухнути може тільки при загорянні в сильно обмеженому обсязі. Для порівняння, використовуваний в побуті пропан горить зі швидкістю 46 см/сек, тому здатний вибухнути в будь-якому замкнутому просторі, зокрема, і в звичайній міській квартирі.

Незважаючи на виключення можливості самозаймання, при роботі з фреоном R32 необхідно дотримуватися певних правил. Особливу увагу слід приділити якійсь вентиляції в приміщенні, оскільки R32 може осісти і заповнити порожнечу в підлогові покриття. Тому при роботі з фреоном R32 варто подбати про ізоляцію підлоги. Також необхідно пам'ятати про залишки фреону при пайку холодильного контуру, паяти трубопроводи із залишками холодоагенту небезпечно!

Холодоагент: R32 з коефіцієнтом глобального впливу на клімат GWP 675*

Витікання охолоджуючої речовини впливає на зміну клімату. У випадку потрапляння в атмосферу охолоджуючої речовини з низьким потенціалом глобального потепління (GWP) їх вплив на глобальне потепління менший, ніж охолоджуючої речовини з вищим GWP. Цей прилад містить рідку охолоджуючу речовину з GWP, що дорівнює 675. Це означає, що якщо 1 кілограм даної рідкої охолоджуючої речовини потрапить в атмосферу, вплив на глобальне потепління протягом 100 років буде в 675 разів вищий, ніж від 1 кілограма CO₂. Забороняється самостійно втручатися в схему циркуляції охолоджуючої речовини або ж розбирати прилад, завжди запрошуйте для цього спеціаліста.

ГАРАНТІЙНІ ЗОБОВ'ЯЗАННЯ

Термін гарантійного обслуговування обладнання – ОДИН РІК з моменту продажу (на побутові настінні спліт системи). В більшості випадків відлік починається з дати монтажу та введення в експлуатацію кондиціонера. У разі введення в експлуатацію кондиціонера через 12 місяців чи більше, що вираховується від дати продажу, Постачальник залишає за собою право в односторонньому порядку відмовити у безкоштовному гарантійному обслуговуванні.

У користувачів є можливість отримати розширену гарантію (загалом до п'яти років), яку надає Постачальник обладнання. Це можливо тільки в разі проведення щорічного технічного обслуговування кондиціонера за стандартним для спліт-систем переліком робіт (очистка блоків, перевірка електричних з'єднань та режимів роботи, дозаправка при необхідності). Ці роботи виконуються за окрему оплату та можуть бути замовлені в будь-якій спеціалізованій організації, але рекомендується звертатися до Авторизованих Сервісних Центрів (АСЦ) в Україні, якщо такі є в найближчий до Вас місцевості. Розширення гарантійних зобов'язань полягає у подовженні гарантії на ОДИН рік після проведення вищевказаного обслуговування та запису про проведені роботи в особливих полях гарантійного талону з зазначенням назви організації та контактних телефонів (при наявності в організації печатки - зробити відбиток). Загалом розширена гарантія може надаватися до чотирьох років. Без відміток в гарантійному талоні (документування проведеного обслуговування) Постачальник залишає за собою право в односторонньому порядку відмовити в наданій розширеній гарантії. В будь-якому випадку міжсервісний інтервал не повинен перевищувати 12 місяців від дати продажу техніки або ж попереднього сервісного обслуговування.

У період дії розширеної гарантії заміна несправного обладнання на нове не здійснюється Постачальником. У разі виникнення випадку, що підпадає під розширену гарантію, Постачальник безпосередньо, або ж АСЦ чи інші уповноважені Постачальником особи чи субпідрядники, виконують тільки ремонт або заміну основних несправних компонентів. В період дії розширеної гарантії може не дотримуватись двотижневий термін виконання ремонтних робіт. В окремих випадках він може складати термін до 90 днів.

Безкоштовний ремонт або заміна обладнання (у випадку неможливості ремонту) в період дії гарантійного терміну, зафіксованого в гарантійному талоні, виданого та оформленого Продавцем, може здійснюватись при наявності повної комплектації обладнання, а заміна – додатково при наявності оригінальної упаковки. Дефекти частин не є підставою для заміни всього обладнання. Розбиті чи зламані деталі можуть бути замінені на кондиційні тільки за додаткову плату за умови їх наявності у Постачальника.

Гарантія не поширюється на пульти дистанційного керування (ПДК), якщо несправності в їх роботі були виявлені після здійснення монтажних робіт, по закінченні яких обов'язково виконується перевірка ПДК на працездатність.

Гарантія не поширюється на дефекти та несправності, які стали наслідком некваліфікованого монтажу, виявлених фактах стороннього втручання в роботу обладнання або спроб його ремонту, а також при виникненні форс-мажорних обставин (стихійного лиха, бойових дій і т.п.). Відповідальність продавця обмежується прямими збитками покупця в межах вартості компонентів кондиціонерів, що вийшли з ладу.

Гарантія автоматично втрачає свою силу при наявності механічних пошкоджень та порушенні цілісності обладнання, наслідків (спроб) його ремонту сторонніми особами, наявності характерних слідів присутності вологи, іншої рідини, життєдіяльності комах та характерного вигорання електричних ланок, пошкодження клем та контактів внаслідок неправильної організації електроживлення або ураження електричних (електронних) компонентів напругою з нестандартними параметрами.

Виробник має право на внесення змін у технічні характеристики та дизайн внаслідок постійного вдосконалення продукції без додаткового повідомлення про ці зміни. Термін служби кондиціонера – 7 років від дати виробництва. Детальні умови гарантії вказані в гарантійному талоні, що входить до комплекту поставки внутрішнього блоку спліт-системи.

Адреси сервісних центрів наведено на інтернет-ресурсі
www.midea.com.ua, розділ «Сервіс»

СПЕЦИФІКАЦІЇ

Модель внутрішнього блоку	MSFA-09N8D6E-I	MSFA-12N8D6E-I
Модель зовнішнього блоку	MSFA-09N8D6E-O	MSFA-12N8D6E-O
Характеристики / параметри електроживлення	220~240 В / 50 Гц / 1Ф	
Продуктивність охолодження, (кВт)	2,6 (1,2~3,3)	3,5 (1,3~4,3)
Продуктивність обігріву, (кВт)	2,9 (0,8~3,7)	3,8 (0,9~4,4)
Споживана потужність в реж.охолодження, (кВт)	0,62 (0,01~1,26)	0,98 (0,13~1,7)
Споживана потужність в реж.обігріву, (кВт)	0,69 (0,01~1,32)	0,95 (0,012~1,5)
Номинальний (Мін-Макс) струм в реж. охолодження, (А)	2,6 (0,4-5,5)	4,2 (0,6-7,4)
Номинальний (Мін-Макс) струм в реж. обігріву, (А)	2.7 0,4-5,7)	4.15 (0,5-6,7)
Рівень звукової потужності шуму внутр. блоку на мінімальній-середній-максимальній швидкості вентилятора, (дБ(А)) *	21,5-33-38	21,5-33-38
Рівень звукової потужності шуму зовн. блоку на міні-макс швидкості вентилятора, (дБ(А)) *	38~56	38~57
Тип холодагенту	R32	R32
Маса холодагенту, (кг)	0,69	0,69
Розміри без упаковки (ДхВхГ), (мм) внутр. блоку	1000x335x212	1000x335x212
Розміри без упаковки (ДхВхГ), (мм) зовн. блоку	765x555x303	765x555x303
Вага нето / бруто,(кг) внутр. блоку	13.4/18.2	13.4/18.2
Вага нето / бруто, (кг) зовн. блоку	26,4/28,8	26,4/28,8
Діаметри фреоноводів прямого / зворотнього, мм	Ф6.35/Ф9.52	Ф6.35/Ф9.52
Макс. довжина / перепад висот зовн-внутр., м	25/10	25/10

Мікрофіша надається разом с зовнішнім блоком та на сайті www.midea.com.ua

* Абсолютна акустична характеристика джерела шуму. Це – об'єктивний параметр джерела шуму, який дозволяє розрахувати рівень звукового тиску в будь-якій точці, та не залежить при вимірах від відстані до блоку (джерела шуму). Саме ця величина прийнята директивою ЄС як базова, для позначення на стікерах щодо продуктивності, споживчих якостей та енергозбереження. При порівнянні треба порівнювати однакові за типом параметри інших кондиціонерів.

Всі характеристики надано Виробником G.D. Midea Air-Conditioner Equipment Co., LTD, PRC Жеді Мідеа Ейр-Кондішнер Еквіпмент Ко, Лтд, КНР, але він залишає за собою право на внесення змін при постачанні нових партій та модернізації виробництва без додаткових попереджень користувача!

Представник Виробника по категорії «техніка для клімату» в Україні – ТОВ «Мирконд»
м.Київ, вул. Михайла Грушевського 28/2, пр. 43.

Для листування просимо використовувати e-mail: info@midea.com.ua

Мікрофіша Кондиціонер повітря ТМ «Мідеа»

ХАРАКТЕРИСТИКА Модель внутрішнього блоку	MSFA-09N8D6E-I
Зовнішній блок (модель)	MSFA-09N8D6E-O
Приведений рівень звукової потужності внутрішнього блоку (в режимі Охолодження), дБ (А) / Вт	54
Приведений рівень звукової потужності зовнішнього блоку (в режимі охолодження), дБ (А) / Вт	61
Приведений рівень звукової потужності внутрішнього блоку (в режимі обігрів), дБ (А) / Вт	54
Приведений рівень звукової потужності зовнішнього блоку (в режимі обігрів) дБ (А) / Вт	61
<p>Холодоагент: R32, коефіцієнт GWP 675 Витікання охолоджуючої речовини впливає на зміну клімату. У випадку потрапляння в атмосферу охолоджуючої речовини з низьким потенціалом глобального потепління (GWP) їх вплив на глобальне потепління менший, ніж охолоджуючої речовини з вищим GWP. Цей прилад містить рідку охолоджуючу речовину з GWP, що дорівнює 675. Це означає, що якщо 1 кілограм даної рідкої охолоджуючої речовини потрапить в атмосферу, вплив на глобальне потепління протягом 100 років буде в 675 разів вищий, ніж від 1 кілограма CO₂. Забороняється самостійно втручатися в схему циркуляції охолоджуючої речовини або ж розбирати зовнішній блок, завжди запрошуйте для цього спеціаліста.</p>	
Кількість холодоагенту (г)	700
Клас енергоефективності в режимі «Охолодження»	A+++
Розрахункове навантаження Pdesignc приладу для режиму «охолодження», кВт	2,6
Середній за сезон коефіцієнт енергоефективності СКЕЕ	9,2
<p>Річний обсяг енергоспоживання для потреб охолодження QCE за сезон охолодження: 99 кВт/г за рік Обсяг енергоспоживання, який базується на основі стандартних даних випробувань. Фактичний обсяг енергоспоживання залежить від того, як використовується прилад та де він розташований;</p>	
Клас енергоефективності в режимі «Обігрів»	A++
Розрахункове навантаження Pdesignh приладу в режимі «Обігрів», кВт	2,5
Середній за сезон коефіцієнт корисної дії СККД	4,6
Електрична потужність резервного нагрівача (кВт)	0,3
<p>Річний обсяг енергоспоживання для потреб обігріву QHE за сезон обігріву: 761 кВт/г за рік ; Обсяг енергоспоживання, який базується на основі стандартних даних випробувань. Фактичний обсяг енергоспоживання залежить від того, як використовується прилад та де він розташований.</p>	

Виробник: G.D. Midea Air-Conditioner Equipment Co., LTD, PRC Жеді Мідеа Ейр-Кондіціонер Еквіпмент Ко, Лтд, КНР. Адреса: 528311, 22 Lingang Rd, Foshan, Guangdong, P.R. China, tel. +860 757 236 01 690

Мікрофіша Кондиціонер повітря ТМ «Мідеа»

ХАРАКТЕРИСТИКА	Модель внутрішнього блоку	MSFA-12N8D6E-I
	Зовнішній блок (модель)	MSFA-12N8D6E-O
Приведений рівень звукової потужності внутрішнього блоку (в режимі Охолодження), дБ (А) / Вт		54
Приведений рівень звукової потужності зовнішнього блоку (в режимі охолодження), дБ (А) / Вт		61
Приведений рівень звукової потужності внутрішнього блоку (в режимі обігрів), дБ (А) / Вт		54
Приведений рівень звукової потужності зовнішнього блоку (в режимі обігрів) дБ (А) / Вт		61
<p>Холодоагент: R32, коефіцієнт GWP 675 Витікання охолоджуючої речовини впливає на зміну клімату. У випадку потрапляння в атмосферу охолоджуючої речовини з низьким потенціалом глобального потепління (GWP) їх вплив на глобальне потепління менший, ніж охолоджуючої речовини з вищим GWP. Цей прилад містить рідку охолоджуючу речовину з GWP, що дорівнює 675. Це означає, що якщо 1 кілограм даної рідкої охолоджуючої речовини потрапить в атмосферу, вплив на глобальне потепління протягом 100 років буде в 675 разів вищий, ніж від 1 кілограма CO₂. Забороняється самостійно втручатися в схему циркуляції охолоджуючої речовини або ж розбирати зовнішній блок, завжди запрошуйте для цього спеціаліста.</p>		
Кількість холодоагенту (г)		700
Клас енергоефективності в режимі «Охолодження»		A+++
Розрахункове навантаження Pdesignc приладу для режиму «охолодження», кВт		3,5
Середній за сезон коефіцієнт енергоефективності СКЕЕ		8,5
<p>Річний обсяг енергоспоживання для потреб охолодження QCE за сезон охолодження: 144 кВт/г за рік Обсяг енергоспоживання, який базується на основі стандартних даних випробувань. Фактичний обсяг енергоспоживання залежить від того, як використовується прилад та де він розташований;</p>		
Клас енергоефективності в режимі «Обігрів»		A++
Розрахункове навантаження Pdesignh приладу в режимі «Обігрів», кВт		2,5
Середній за сезон коефіцієнт корисної дії СККД		4,6
Електрична потужність резервного нагрівача (кВт)		0,3
<p>Річний обсяг енергоспоживання для потреб обігріву QHE за сезон обігріву: 761 кВт/г за рік ; Обсяг енергоспоживання, який базується на основі стандартних даних випробувань. Фактичний обсяг енергоспоживання залежить від того, як використовується прилад та де він розташований.</p>		

Виробник: G.D. Midea Air-Conditioner Equipment Co., LTD, PRC Жеді Мідеа Ейр-Кондіціонер Еквіпмент Ко, Лтд, КНР. Адреса: 528311, 22 Lingang Rd, Foshan, Guangdong, P.R. China, tel. +860 757 236 01 690

ПІДКЛЮЧІТЬ СВІЙ GAIA ЧЕРЕЗ ДОДАТОК «MSMARTHOME» ОДИН ДОДАТОК, ПОВНИЙ КОНТРОЛЬ



Переконайтеся, що ваш телефон підключено до інтернету через Wi-Fi.

Крок 1

Для завантаження відскануйте QR-код зліва і встановіть мобільний додаток-програму **MSmartHome**.



Завантажте додаток та активуйте його

Крок 2

Зареєструйтеся в додатку. Потім введіть дані вашої домашньої мережі Wi-Fi, щоб віддалений сервер керування зміг передавати команди на кондиціонер через ваш роутер

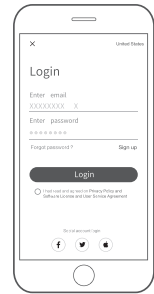

1) Натисніть кнопку SET на пульті дистанційного керування AP, щоб вибрати режим точки доступу, потім натисніть кнопку OK для підтвердження.

2) Необхідно завершити всі кроки через 8 хвилин після ввімкнення кондиціонера до мережі живлення.

Натисніть впливаюче повідомлення та дотримуйтесь інструкцій

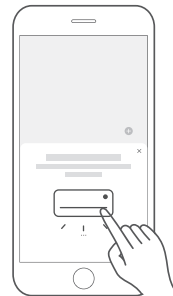

Крок 3

Налаштуйте конфігурацію мережі між кондиціонером і телефоном.



Крок 4

Почніть подорож по функціям вашого кондиціонера через можливості мобільного додатку **MSmartHome**.

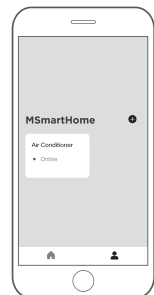

ЛЕГКІСТЬ ЗАМІНИ НОВОГО НЕРА-ФІЛЬТРУ

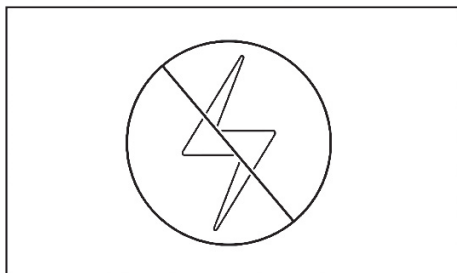

1. Вимкніть живлення

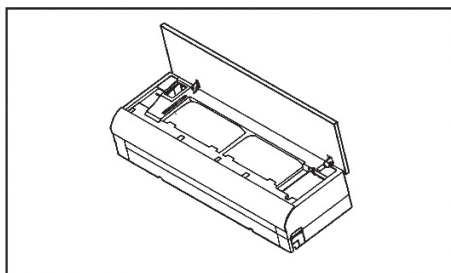

2. Відкрийте панель кондиціонера

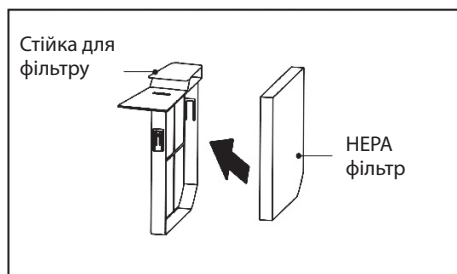

3. Вийміть НЕРА фільтр і сійку для фільтрів з кондиціонера, щоб поставити новий НЕРА-фільтр.

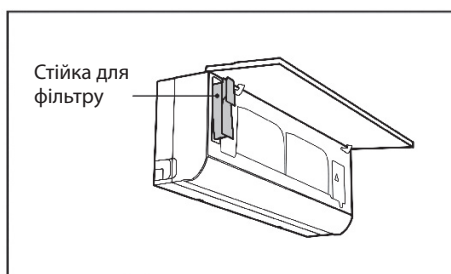

4. Поставте новий фільтр у сійку та поверніть сійку на місце, закрийте панель перед увімкненням живлення.

Рекомендований час використання
для НЕРА фільтрів становить **2160 годин**

Наша програма **MSmartHome**
буде інтелектуально нагадувати користувачеві
про заміну нового фільтра кожні 600 годин,
що є рекомендованою тривалістю
для кращої ефективності очищення.



www.midea.com.ua